

Eco inverter
Air Conditioner

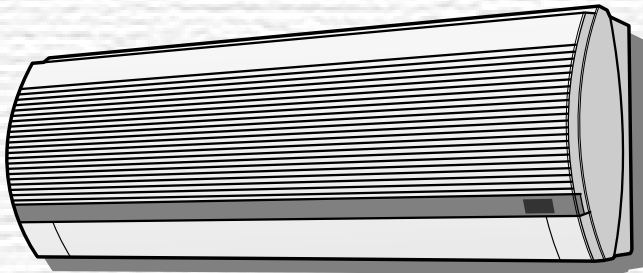

- Uses ozone layer friendly refrigerant R-410A.
- Verwendet das die Ozonschicht schonende Kühlmittel R-410A.
- Utilise un réfrigérant qui n'attaque pas la couche d'ozone, le R-410A.
- Utiliza refrigerante R-410A que no daña la capa de ozono.
- Utilizza il refrigerante R-410A che non danneggia il buco nell'ozono.
- Usa refrigerante R-410A amigo da camada de ozono.
- Χρησιμοποιεί ψυκτικό R-410A αβλαβές για το στρώμα του όζοντος.
- Gebruikt de ozon-vriendelijke koelvloeistof R-410A.
- Ozon tabakasına zarar vermeyen R-410A Soğutucu madde kullanılır.
- Использует охладитель R-410A безвредный для озонового слоя.

INDOOR UNIT
ZIMMERGERÄT
UNITE INTERIEURE
UNIDAD INTERIOR
UNITA' INTERNA
UNIDADE INTERIOR
ΕΣΩΤΕΡΙΚΗ ΣΥΣΚΕΥΗ
BINNEN-UNIT
İÇ ÜNİTE

ВНУТРЕННИЙ БЛОК
AY-XM7CR
AY-XM9CR
AY-XM12CR
AY-XPM7CR
AY-XPM9CR
AY-XPM12CR

OUTDOOR UNIT
AUSSENGERÄT
UNITE EXTERIEURE
UNIDAD EXTERIOR
UNITA' ESTERNA
UNIDADE EXTERIOR
ΕΞΩΤΕΡΙΚΗ ΣΥΣΚΕΥΗ
BUITEN-UNIT
DIŞ ÜNİTE

НАРУЖНИЙ БЛОК
AE-XM18CR
AE-XM24CR

MODELS
AY-XM7CR
AY-XM9CR
AY-XM12CR

 Plasmacluster

AY-XPM7CR
AY-XPM9CR
AY-XPM12CR

MULTI SPLIT TYPE
ROOM AIR CONDITIONER
MEHRFACH-AUFTEILUNGS-
ZIMMER-KLIMAGERÄT

CLIMATISEUR DE SALLE
DE TYPE A DIVISION MULTIPLE
ACONDICIONADOR DE AIRE PARA
HABITACIÓN TIPO MULTI DIVISIÓN
TIPO A SEZIONE MULTIPLA
CONDIZIONATORE D ARIA PER
ABITAZIONI

AR CONDICIONADO DE SALA
DE MÚLTIPLAS UNIDADES
ΣΥΣΚΕΥΗ ΚΛΙΜΑΤΙΣΜΟΥ ΔΩΜΑΤΙΟΥ
ΠΟΛΛΑΠΛΟΥ ΔΙΑΙΡΟΥΜΕΝΟΥ ΤΥΠΟΥ
MULTI-SPLIT AIRCONDITIONER
MULTI-SPLIT KLİMA

КОМНАТНЫЙ КОНДИЦИОНЕР
ВОЗДУХА МНОГОБЛОЧНОГО
ТИПА

OPERATION MANUAL
BEDIENUNGSANLEITUNG
NOTICE D'UTILISATION
MANUAL DE INSTRUCCIONES
MANUALE DI ISTRUZIONE
MANUAL DE INSTRUÇÕES
ΕΓΧΕΙΡΙΔΙΟ ΛΕΙΤΟΥΡΓΙΑΣ
GEBRUIKSAANWIJZING
KULLANMA KILAVUZU
РУКОВОДСТВО ПО ЭКСПЛУАТАЦИИ

ENGLISH

DEUTSCH

FRANÇAIS

ESPAÑOL

ITALIANO

PORTUGUÊS

ΕΛΛΗΝΙΚΑ

NEDERLANDS

TÜRKÇE

РУССКИЙ

Спасибо за покупку кондиционера воздуха фирмы SHARP. Перед тем, как начать эксплуатацию кондиционера, внимательно прочтите данное руководство.

СОДЕРЖАНИЕ

• МЕРЫ ПРЕДОСТОРОЖНОСТИ	R-1	• РАБОТА НА ПОЛНУЮ МОЩНОСТЬ	R-13
• ДОПОЛНИТЕЛЬНЫЕ ЗАМЕЧАНИЯ ПО ЭКСПЛУАТАЦИИ	R-3	• ТАЙМЕР ОТКЛЮЧЕНИЯ ЧЕРЕЗ ЧАС	R-13
• СОВЕТЫ ПО ЭКОНОМИИ ЭНЕРГИИ	R-3	• РАБОТА С ТАЙМЕРОМ	R-14
• НАЗВАНИЯ ЧАСТЕЙ	R-4	• СОВЕТЫ ПО РАБОТЕ ПЛАЗМЕННОЙ ГРУППЫ	R-16
• УСТАНОВКА ПЫЛЕСОБИРАЮЩЕГО ФИЛЬТРА И ДЕОДОРИРУЮЩЕГО ФИЛЬТРА	R-7	• РАБОТА ПЛАЗМЕННОЙ ГРУППЫ	R-17
• ИСПОЛЬЗОВАНИЕ ПУЛЬТА ДИСТАНЦИОННОГО УПРАВЛЕНИЯ	R-8	• РАБОТА ПО САМООЧИСТКЕ	R-17
• ОСНОВНАЯ РАБОТА	R-10	• ДОПОЛНИТЕЛЬНЫЙ РЕЖИМ	R-18
• РЕГУЛИРОВКА НАПРАВЛЕНИЯ ПОТОКА ВОЗДУХА	R-12	• НАБОР ДОПОЛНИТЕЛЬНЫХ ИЗДЕЛИЙ	R-18
		• ОБСЛУЖИВАНИЕ	R-19
		• ПЕРЕД ТЕМ, КАК ВЫЗВАТЬ СЕРВИС	R-22

МЕРЫ ПРЕДОСТОРОЖНОСТИ

ПРЕДУПРЕЖДЕНИЯ КАСАЮЩИЕСЯ ИСПОЛЬЗОВАНИЯ

- 1** Не тяните за шнур питания и не деформируйте его. Растяжение шнура питания и неправильное обращение с ним может вызвать повреждение аппарата или поражение электрическим током.
- 2** Будьте осторожны и не располагайте своё тело в непосредственной близости к отверстию выхода воздуха на продолжительное время. Это может отрицательно влиять на состояние Вашего здоровья.
- 3** Во время использования кондиционера для младенцев, детей, престарелых, больных или инвалидов, проверьте, чтобы температура в комнате соответствовала температуре, подходящей для находящихся в комнате данных категорий людей.
- 4** Никогда не вставляйте посторонние предметы в аппарат. Попадание посторонних предметов может вызвать травматизм, так как внутренние вентиляторы вращаются с очень большой скоростью.
- 5** Необходимо заземлить кондиционер соответствующим способом. Запрещается подсоединять кабель заземления к газовым или водопроводным трубам, громоотводам или телефонным кабелям заземления. Неправильное заземление может вызвать поражение электрическим током.
- 6** Если с кондиционером что-либо не в порядке, (запах горения, например), немедленно остановите работу кондиционера и выключите рубильник.
- 7** Соблюдайте местные правила и предписания, касающиеся подключения кабеля питания. Неправильное подсоединения кабеля питания может вызвать перегрев кабеля, розетки или вилки, что может привести к возгоранию.
- 8** При замене кабеля используйте исключительно кабель питания, указанный производителем. Замена должна производиться квалифицированным специалистом или представителем сервисного обслуживания.

ПРЕДУПРЕЖДЕНИЯ КАСАЮЩИЕСЯ УСТАНОВКИ / ПЕРЕМЕЩЕНИЯ / РЕМОНТА

- Не пытайтесь самостоятельно устанавливать, перемещать или ремонтировать аппарат. Неправильно проводимые работы могут вызвать поражение электрическим током, утечку воды, возгорание и т. д. Проконсультируйтесь у своего дилера или вызовите специалиста по сервисному обслуживанию для проведения установки/перемещения/ремонта аппарата.

 АЯ46	ИНФОРМАЦИЯ О СЕРТИФИКАЦИИ ПРОДУКЦИИ	
	КОНДИЦИОНЕР РАЗДЕЛЬНЫЙ КОМНАТНЫЙ МОДЕЛЬ АУ-ХМ7СR/АУ-ХМ9СR/АУ-ХМ12СR ШАРП АУ-ХРМ7СR/АУ-ХРМ9СR/АУ-ХРМ12СR АЕ-ХМ18СR/АЕ-ХМ24СR сертифицирована Компанией РОСТЕСТ - МОСКВА, официальным представителем ГОССТАНДАРТА России	
Модель АУ-ХМ7СR/АУ-ХМ9СR/АУ-ХМ12СR ШАРП АУ-ХРМ7СR/АУ-ХРМ9СR/АУ-ХРМ12СR АЕ-ХМ18СR/АЕ-ХМ24СR соответствует требованиям нормативных документов:	по безопасности ГОСТ Р МЭК 335-1-94, ГОСТ Р МЭК 60335-2-40-2000 по ЭМС : ГОСТ Р 51318.14.1-99	

МЕРЫ ПРЕДОСТОРОЖНОСТИ

ПРЕДОСТОРОЖНОСТИ КАСАЮЩИЕСЯ ЭКСПЛУАТАЦИИ

- 1** Периодически открывайте окно или дверь для проветривания помещения, особенно во время использования газового оборудования. Недостаточное проветривание может вызвать нехватку кислорода.
- 2** Не нажимайте на кнопки мокрыми руками. Это может вызвать поражение электрическим током.
- 3** Для безопасности, выключите рубильник, если кондиционер не используется в течение длительного промежутка времени.
- 4** Не кладите посторонние предметы на внешний аппарат и не наступайте на него. Предмет, положенный на него, или стоящий на нём человек могут упасть и вызвать телесные повреждения.
- 5** Периодически проверяйте внешнюю крепёжную полку на износ и прочность установки.
- 6** Настоящий аппарат предназначен для использования в жилых помещениях или офисах. Не используйте его в сараях для разведения домашних животных или теплицах для выращивания растений.
- 7** Не ставьте сосуд с водой на аппарат. Если вода проникнет внутрь аппарата, это может повредить электрическую изоляцию и вызвать короткое замыкание.
- 8** Не закрывайте отверстия входа и выхода воздуха аппарата. Это может привести к снижению производительности или вызвать повреждение.
- 9** Перед тем, как приступить к техническому обслуживанию, удостоверьтесь в том, что аппарат не работает и рубильник выключен. Вентилятор внутри аппарата вращается и может Вас поранить.
- 10** Не разбрызгивайте и не лейте воду непосредственно на аппарат. Вода может вызвать поражение электрическим током или повреждение оборудования.
- 11** Данное устройство не предназначено для эксплуатации его детьми или инвалидами без постороннего наблюдения. Необходимо наблюдать за детьми, чтобы они не играли с аппаратом.

ПРЕДОСТОРОЖНОСТИ КАСАЮЩИЕСЯ РАЗМЕЩЕНИЯ АППАРАТА

- Убедитесь, что кондиционер подключен к источнику питания, имеющего соответствующее напряжения и частоту.
Использование источника питания с несоответствующими параметрами напряжения и частоты может вызвать повреждение устройства и возможное возгорание.
- Не устанавливайте аппарат в местах возможной утечки воспламеняющихся газов. Это может вызвать возгорание.
Устанавливайте аппарат в местах с минимальным содержанием пыли, паров и жидкостей в воздухе.
- Приготовьте дренажный шланг, чтобы обеспечить правильный отвод воды. Недостаточный отвод воды может привести к повышению влажности в комнате, порчи мебели и т. д.
- Проверьте, чтобы были установлены рубильник и электрический предохранитель на случай утечки воды, в зависимости от места установки, во избежание поражения электрическим током.

ДОПОЛНИТЕЛЬНЫЕ ЗАМЕЧАНИЯ ПО ЭКСПЛУАТАЦИИ

ТЕМПЕРАТУРНЫЙ РЕЖИМ ЭКСПЛУАТАЦИИ

		ТЕМПЕРАТУРА В ПОМЕЩЕНИИ	ТЕМПЕРАТУРА НА УЛИЦЕ
ОХЛАЖДЕНИЕ	верхний предел	32°C С.С. 23°C М.С.	43°C С.С. -
	нижний предел	21°C С.С. 15°C М.С.	21°C С.С. -
ОБОГРЕВАНИЕ	верхний предел	27°C С.С. -	24°C С.С. 18°C М.С.
	нижний предел	20°C С.С. -	-7°C С.С. -8°C М.С.

С.С. = Сухой сосуд М.С. = Мокрый сосуд

- Встроенное защитное приспособление может предохранить аппарат при эксплуатации его вне указанного температурного режима.
- Конденсация может образовываться на отверстии выхода воздуха, если аппарат постоянно работает в режиме ОХЛАЖДЕНИЯ или СУШКИ при влажности воздуха более 80%.

ЕСЛИ ОТКЛЮЧАЕТСЯ ПОДАЧА ЭЛЕКТРИЧЕСТВА

Данный кондиционер воздуха имеет функцию запоминания установок, в случае отключения подачи электричества.

После возобновления подачи электричества, аппарат автоматически включится в том же установленном режиме, что и до отключения подачи электричества, кроме установок таймера. Если таймер был запрограммирован до отключения электричества, то его установки необходимо запрограммировать снова, после возобновления подачи электричества.

ФУНКЦИЯ ПРЕДВАРИТЕЛЬНОГО ОБОГРЕВАНИЯ

В режиме ОБОГРЕВАНИЯ, внутренний вентилятор может не начать вращаться в течение от двух до пяти минут после включения аппарата, чтобы не допустить нагнетания холодного воздуха.

ФУНКЦИЯ РАЗМОРАЖИВАНИЯ

- Если на теплообменнике внешнего аппарата образуется лёд, в режиме ОБОГРЕВАНИЯ, автоматический размораживатель подаёт тепло в течение пяти - десяти минут, чтобы удалить лёд. Во время размораживания внешние и внутренние вентиляторы отключаются.
- После завершения размораживания, аппарат автоматически возобновляет работу в режиме ОБОГРЕВАНИЯ.

ТЕПЛОВАЯ ЭФФЕКТИВНОСТЬ

- Данный аппарат имеет тепловой насос, который поглощает тепло из воздуха вне помещения и направляет его в комнату. Поэтому температура на улице значительно влияет на теплопроизводительность.
- Если теплопроизводительность уменьшается из-за низкой температуры на улице, пользуйтесь дополнительным отопительным прибором.
- На нагревание и обогревание всего помещения требуется время из-за вынужденной системы циркуляции воздуха.

СОВЕТЫ ПО ЭКОНОМИИ ЭНЕРГИИ

Ниже приводятся некоторые простые способы экономии энергии при использовании Вашего кондиционера воздуха.

УСТАНОВИТЕ ПРАВИЛЬНУЮ ТЕМПЕРАТУРУ

- Установка термостата на 1°C выше желаемой температуры в режиме ОХЛАЖДЕНИЕ и на 2°C ниже желаемой в режиме ОБОГРЕВАНИЯ, сэкономит примерно 10 процентов потребляемой энергии.
- Установка температуры ниже необходимого в режиме охлаждения и выше необходимого в режиме обогрева приводит к увеличению потребления энергии.

ПРИКРЫВАЙТЕ ОТ ПОПАДАНИЯ ПРЯМЫХ СОЛНЕЧНЫХ ЛУЧЕЙ И ПРЕДОХРАНЯЙТЕ ОТ СКВОЗНЯКОВ

- Блокирование попадания прямых солнечных лучей в режиме охлаждения уменьшит потребление энергии.
- Закройте двери и окна во время работы в режиме охлаждения и нагревания.

УСТАНОВИТЕ СООТВЕТСТВУЮЩЕЕ НАПРАВЛЕНИЕ ПОТОКА ВОЗДУХА ДЛЯ ДОСТИЖЕНИЯ ОПТИМАЛЬНОЙ ЦИРКУЛЯЦИИ ВОЗДУХА



ДЕРЖИТЕ ФИЛЬТР В ЧИСТОТЕ ДЛЯ ОБЕСПЕЧЕНИЯ НАИБОЛЕЕ ЭФФЕКТИВНОЙ РАБОТЫ ПОЛНОСТЬЮ ИСПОЛЬЗУЙТЕ ОТКЛЮЧАЮЩУЮ ФУНКЦИЮ ТАЙМЕРА
ОТСОЕДИНИТЕ ШНУР ПИТАНИЯ ЕСЛИ АППАРАТ НЕ ЭКСПЛУАТИРУЕТСЯ В ТЕЧЕНИЕ ПРОДОЛЖИТЕЛЬНОГО ПЕРИОДА ВРЕМЕНИ

- Внутренний аппарат потребляет незначительное количество энергии, даже если он не работает.

НАЗВАНИЯ ЧАСТЕЙ

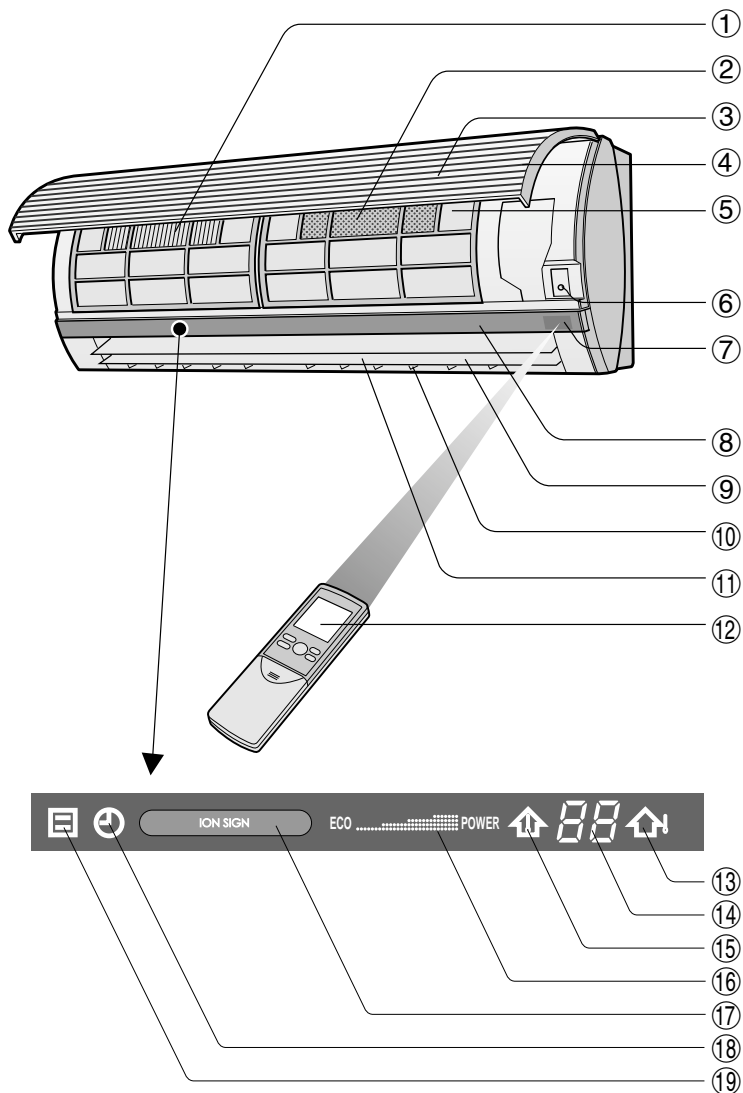
ВНУТРЕННИЙ БЛОК (Для моделей АУ-ХРМ7СR, АУ-ХРМ9СR, АУ-ХРМ12СR)



- ① ПЫЛЕСОБИРАЮЩИЙ ФИЛЬТР (не моющийся)
- ② ДЕОДОРИРУЮЩИЙ ФИЛЬТР (моющийся)
- ③ Вход (воздуха)
- ④ Открытая панель
- ⑤ Фильтры воздуха
- ⑥ Кнопка АУХ.
- ⑦ Окно РЕСИВЕРА
- ⑧ Панель индикаторов
- ⑨ Рычаги вертикальной регулировки
- ⑩ Рычаги горизонтальной регулировки
- ⑪ Выход (воздуха)
- ⑫ Пульт дистанционного управления
- ⑬ Лампа температуры СНАРУЖИ (зелёная )
- ⑭ ИНДИКАТОР ТЕМПЕРАТУРЫ
- ⑮ Лампа температуры в ПОМЕЩЕНИИ (зелёная )
- ⑯ МОНИТОР НАПРЯЖЕНИЯ
- ⑰ Лампа ПЛАЗМЕННАЯ ГРУППА (голубая, зелёная)
- ⑱ Лампа ТАЙМЕР (оранжевая )
- ⑲ Лампа РАБОТА (красная )

ВНЕШНИЙ БЛОК

АЕ-ХМ18СR

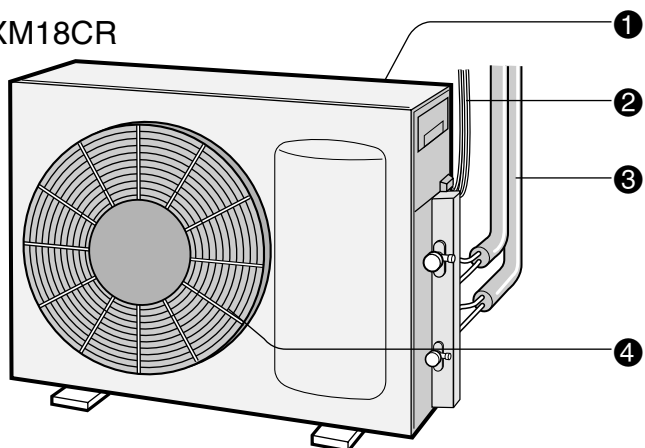

- ① Вход (воздуха)
- ② Соединительный шнур
- ③ Охлаждающая трубка
- ④ Выход (воздуха)

ПРИМЕЧАНИЕ: В действительности блоки могут слегка отличаться от представленных выше.



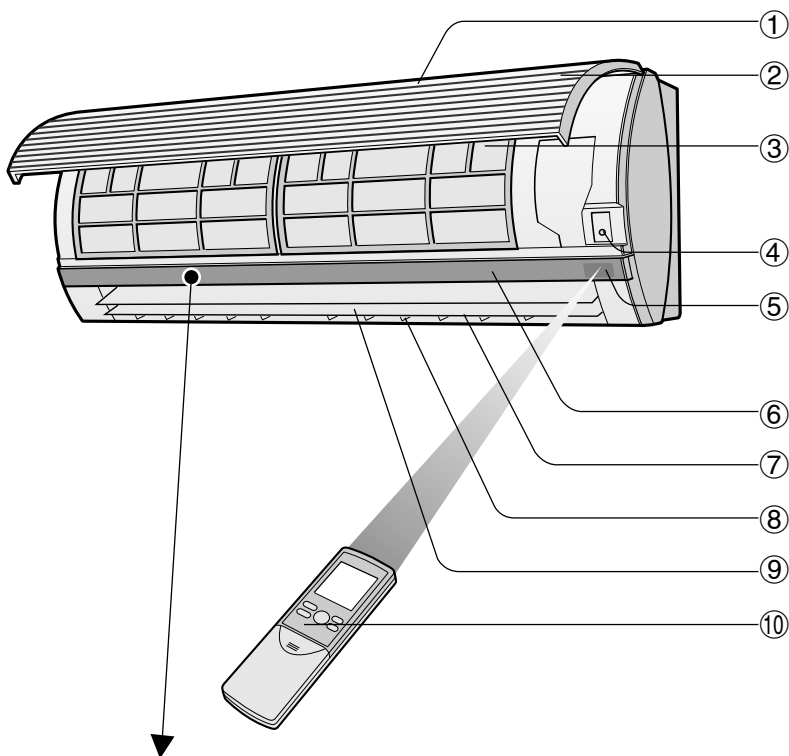

Все каталоги и инструкции здесь: <http://splitoff.ru/tehn-doc.html>

ВНУТРЕННИЙ БЛОК (Для моделей AY-XM7CR, AY-XM9CR, AY-XM12CR)



- ① Вход (воздуха)
- ② Открытая панель
- ③ Фильтры воздуха
- ④ Кнопка AUX.
- ⑤ Окно РЕСИВЕРА
- ⑥ Панель индикаторов
- ⑦ Рычаги вертикальной регулировки
- ⑧ Рычаги горизонтальной регулировки
- ⑨ Выход (воздуха)
- ⑩ Пульт дистанционного управления



- ⑪ МОНИТОР НАПРЯЖЕНИЯ
- ⑫ ИНДИКАТОР ТЕМПЕРАТУРЫ
- ⑬ Лампа температуры СНАРУЖИ (зелёная )
- ⑭ Лампа температуры в ПОМЕЩЕНИИ (зелёная )
- ⑮ Лампа ТАЙМЕР (оранжевая )
- ⑯ Лампа РАБОТА (красная )

ВНЕШНИЙ БЛОК

AE-XM24CR

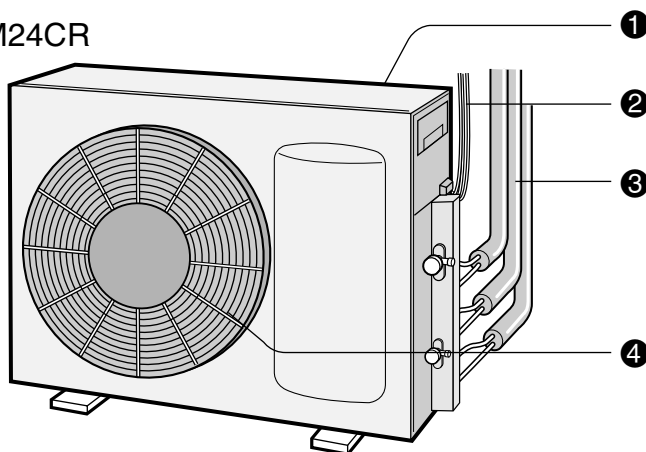

- ① Вход (воздуха)
- ② Соединительный шнур
- ③ Охлаждающая трубка
- ④ Выход (воздуха)

НАЗВАНИЯ ЧАСТЕЙ

ПУЛЬТ ДИСТАНЦИОННОГО УПРАВЛЕНИЯ

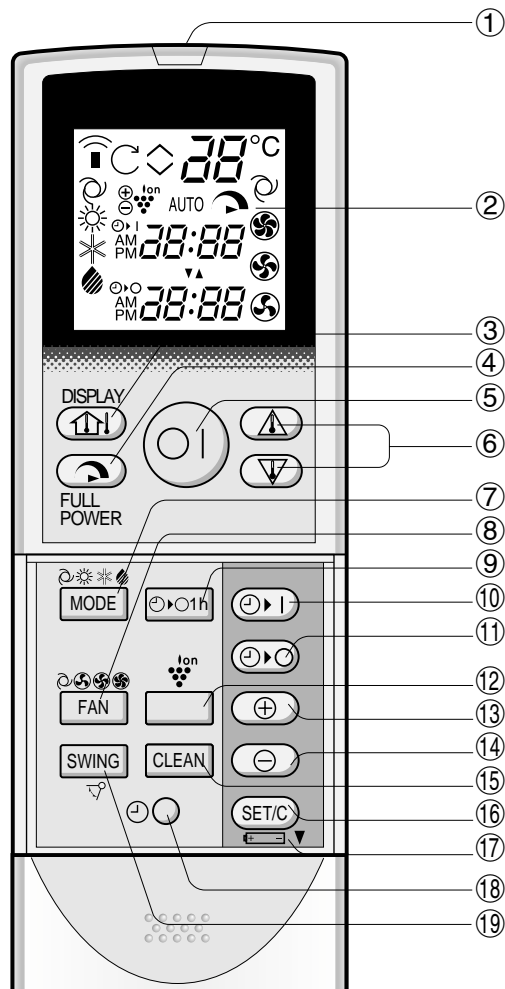

- ① ТРАНСМИТТЕР
- ② ДИСПЛЕЙ (Дисплей на жидких кристаллах)
- ③ Кнопка ДИСПЛЕЯ (DISPLAY)
- ④ Кнопка РАБОТЫ НА ПОЛНУЮ МОЩНОСТЬ (FULL POWER)
- ⑤ Кнопка ВКЛЮЧЕНИЯ/ВЫКЛЮЧЕНИЯ (ON/OFF)
- ⑥ Кнопка THERMO. (термостат)
- ⑦ Кнопка РЕЖИМА (MODE)
- ⑧ Кнопка ВЕНТИЛЯТОРА (FAN)
- ⑨ Кнопка ТАЙМЕРА НА ОТКЛЮЧЕНИЕ ЧЕРЕЗ ЧАС (ONE-HOUR OFF TIMER)
- ⑩ Кнопка ТАЙМЕРА ВКЛЮЧЕНИЯ (TIMER ON) (для установки таймера)
- ⑪ Кнопка ТАЙМЕРА ОТКЛЮЧЕНИЯ (TIMER OFF) (для установки таймера)
- ⑫ Кнопка ПЛАЗМЕННАЯ ГРУППА (только для моделей AY-XPM7CR/AY-XPM9CR/AY-XPM12CR)
- ⑬ Кнопка ПЕРЕВОДА ВРЕМЕНИ ВПЕРЕД (TIME ADVANCE)
- ⑭ Кнопка ПЕРЕВОДА ВРЕМЕНИ НАЗАД (TIME REVERSE)
- ⑮ Кнопка САМООЧИСТКИ (CLEAN) (только для моделей AY-XPM7CR/AY-XPM9CR/AY-XPM12CR)
- ⑯ Кнопка УСТАНОВКИ/ОТМЕНЫ ТАЙМЕРА (SET/C)
- ⑰ Показывает ОТСЕК БАТАРЕЕК
- ⑱ Кнопка ЧАСОВ (CLOCK)
- ⑲ Кнопка РАСКАЧИВАНИЯ (SWING)

ДИСПЛЕЙ ПУЛЬТА ДИСТАНЦИОННОГО УПРАВЛЕНИЯ

- ⑳ УСТАНОВКИ ТЕРМОСТАТА ДЛЯ РЕЖИМОВ АВТО И СУШКИ
- ㉑ СИМВОЛ САМООЧИСТКИ (только для моделей AY-XPM7CR/AY-XPM9CR/AY-XPM12CR)
- ㉒ СИМВОЛ ПЕРЕДАЧИ
- ㉓ СИМВОЛЫ РЕЖИМОВ
 - ☉ : АВТО ☀ : СУШКА
 - ☀ : ОБОГРЕВАНИЕ ❄ : ОХЛАЖДЕНИЕ
- ㉔ ИНДИКАТОР ТЕМПЕРАТУРЫ
- ㉕ СИМВОЛ РЕЖИМА РАБОТЫ НА ПОЛНУЮ МОЩНОСТЬ
- ㉖ СИМВОЛЫ СКОРОСТИ ВРАЩЕНИЯ ВЕНТИЛЯТОРОВ
 - ☉ : АВТО 🌀 : НИЗКАЯ
 - 🌀 : ВЫСОКАЯ 🌀 : МЯГКАЯ

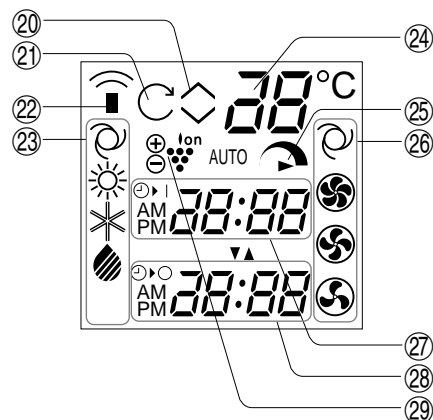

- ㉗ ИНДИКАТОР ТАЙМЕРА ВКЛЮЧЕНИЯ/ЧАСЫ Показывает установленное время таймера включения или текущее время.
- ㉘ ИНДИКАТОР ТАЙМЕРА ОТКЛЮЧЕНИЯ Показывает установленное время таймера отключения или таймер отключения через один час.
- ㉙ СИМВОЛ ПЛАЗМЕННОЙ ГРУППЫ (только для моделей AY-XPM7CR/AY-XPM9CR/AY-XPM12CR)

УСТАНОВКА ПЫЛЕСОБИРАЮЩЕГО ФИЛЬТРА И ДЕОДОРИРУЮЩЕГО ФИЛЬТРА

(только для моделей AY-XPM7CR/AY-XPM9CR/AY-XPM12CR)

Пылесобирающий и деодорирующий фильтры упаковываются как дополнительные приспособления к данному аппарату. Во время работы кондиционера воздуха, фильтры удаляют из воздуха пыль и табачный дым и выпускают очищенный воздух.

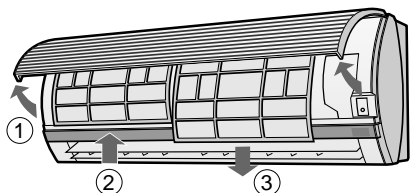

- 1** Выньте воздушные фильтры.
 - ① Откройте прикрывающую панель.
 - ② Слегка нажмите вверх на воздушные фильтры и освободите их.
 - ③ Вытяните вниз фильтры и выньте их.

ПЫЛЕСОБИРАЮЩИЙ ФИЛЬТР (серый)

Установите заднюю часть лицевой стороной вверх.

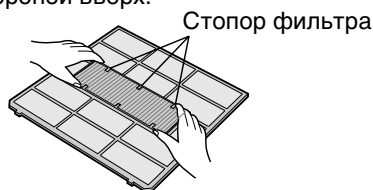

- 2** Установите пылесобирающий фильтр и деодорирующий фильтр под стопорами фильтров, расположенными на фильтрах воздуха.

ДЕОДОРИРУЮЩИЙ ФИЛЬТР (зелёный)

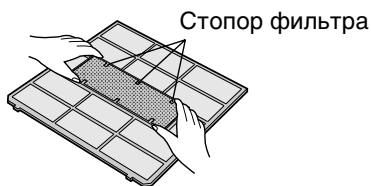

- 3** Заново установите воздушные фильтры.
 - ① Поставьте фильтры в исходное положение.
 - ② Закройте прикрывающую панель.
 - ③ Нажмите на отмеченную стрелкой часть панели и прочно замкните её на месте.

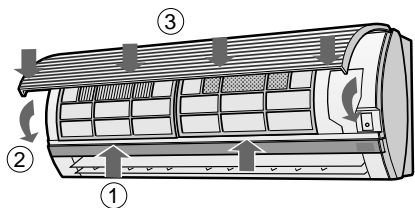

МЕРЫ ПРЕДОСТОРОЖНОСТИ:

- Фильтры запечатаны в полиэтиленовом пакете, чтобы сохранить их очищающие свойства.
Не открывайте пакет до тех пор, пока фильтры не будут использоваться. (В противном случае, срок эксплуатации фильтров может сократиться.)
- Не подвергайте фильтры воздействию прямых солнечных лучей. (Иначе они могут испортиться.)

ИСПОЛЬЗОВАНИЕ ПУЛЬТА ДИСТАНЦИОННОГО УПРАВЛЕНИЯ

УСТАНОВКА БАТАРЕЕК Используйте две батарейки типа ААА (R03).

- 1 Сдвиньте крышку пульта дистанционного управления.
- 2 Вставьте батарейки в отсек \oplus и \ominus , соблюдая полярность.
 - Если батарейки правильно размещены, дисплей показывает «AM 6:00».
- 3 Установите крышку в исходное положение.



ПРИМЕЧАНИЯ:

- Срок эксплуатации батареек примерно 1 год при нормальном использовании.
- При замене батареек необходимо всегда заменять обе батарейки и использовать батарейки одинакового типа.
- Если пульт дистанционного управления нормально не функционирует после того, как были заменены батарейки, выньте их и снова установите через 30 секунд.
- Если Вы, в течение длительного промежутка времени, не будете пользоваться аппаратом, выньте батарейки из пульта дистанционного управления.

КАК ПОЛЬЗОВАТЬСЯ ПУЛЬТОМ ДИСТАНЦИОННОГО УПРАВЛЕНИЯ

Направьте пульт дистанционного управления на окошко приёма сигнала на аппарате и нажмите нужную Вам кнопку. Аппарат подаёт звуковой сигнал, когда он принимает сигнал поданной Вами команды.

- Проверьте, чтобы между пультом дистанционного управления и аппаратом не находилась занавеска или какой-либо другой посторонний предмет.
- Пульт дистанционного управления может посылать сигналы с расстояния до 7 метров.

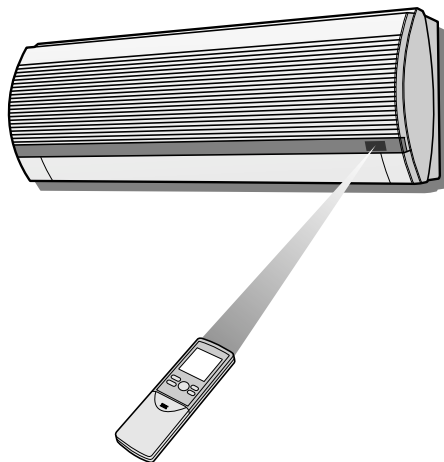



ВНИМАНИЕ

- Не допускайте попадания прямых солнечных лучей на окошко приёма сигнала, так как это может негативно влиять на работу пульта дистанционного управления. Если на окошко приёма сигнала попадает прямой солнечный свет, задёрните занавеску и предотвратите попадание лучей на окошко.
- Использование неоновых ламп в комнате также может негативно влиять на передачу сигнала с пульта дистанционного управления.
- Данный аппарат может также подвергаться воздействию пультов дистанционного управления телевизора, видеомэгаффона или другой аппаратуры, используемой в данном помещении.
- Не оставляйте пульт дистанционного управления там, где на него падает прямой солнечный свет или вблизи источников тепла. Также предохраняйте аппарат и пульт дистанционного управления от воздействия влаги и механических повреждений, так как это может вызвать их повреждение или потерю цвета.

УСТАНОВКА ТЕКУЩЕГО ВРЕМЕНИ

Существует два режима часов: 12-и часовой режим и 24-х часовой режим.

Приммер: 5 часов вечера

Часы	Дисплей
12-и часовой режим	PM 5:00
24-х часовой режим	17:00

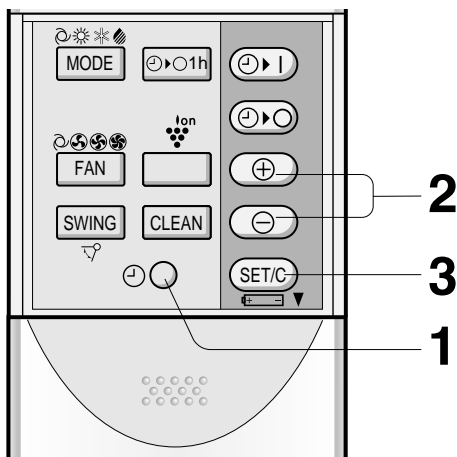

Кнопки плазменная группа (PLASMACLUSTER) и самоочистка (SELF CLEAN) имеются только на моделях AY-XPM7CR/AY-XPM9CR/AY-XPM12CR.

- 1 Для того, чтобы выбрать 12-и часовой режим часов, нажмите кнопку CLOCK один раз в первой последовательности. Чтобы выбрать 24-х часовой режим часов, нажмите кнопку CLOCK дважды в первой последовательности.
- 2 Нажмите кнопку TIME ADVANCE или REVERSE для установки текущего времени.
 - Нажмите и придержите одну из этих кнопок для ускоренного перевода часов.
- 3 Нажмите кнопку SET/C.
 - Мигающее двоеточие указывает на то, что часы функционируют.

ПРИМЕЧАНИЕ:

- Текущее время нельзя устанавливать во время работы таймера.

ОСНОВНАЯ РАБОТА

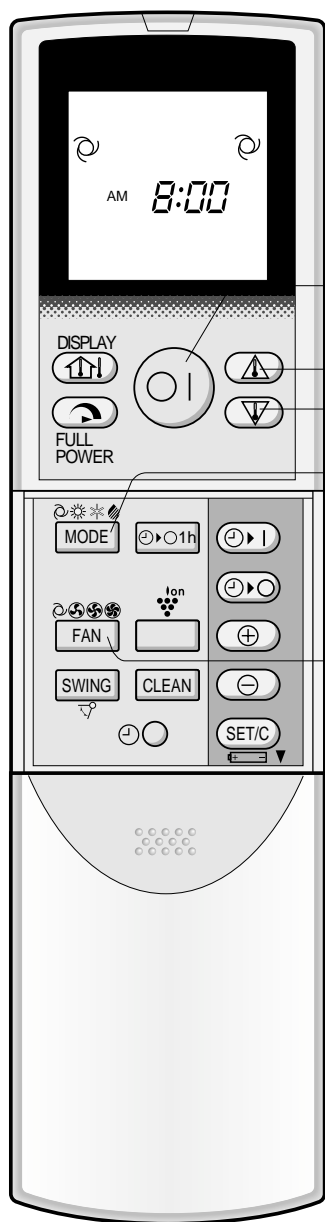

Кнопки плазменная группа (PLASMACLUSTER) и самоочистка (SELF CLEAN) имеются только на моделях АУ-ХРМ7СR/АУ-ХРМ9СR/АУ-ХРМ12СR.

ПРИМЕЧАНИЯ:

- Этот кондиционер - мультитип, и два (или три) внутренних блока связаны с одним наружным. Когда режим установки внутренних блоков различается, внутренний блок работавший последним, может не работать.
- Когда внутренний блок работает в режиме ОБОГРЕВАНИЯ, остальные блоки не могут работать в режиме ОХЛАЖДЕНИЯ или СУШКИ.
- Когда внутренний блок работает в режиме ОХЛАЖДЕНИЯ или СУШКИ, остальные блоки не могут работать в режиме ОБОГРЕВАНИЯ.

Когда режим внутреннего блока, используемого последним, отличается от тех, которые находятся в действии, 4 секунды позже, длинный ЗВУКОВОЙ СИГНАЛ будет испускаться, и температурный индикатор на панели индикатора укажет «_», и лампа РАБОТА, и лампа ТАЙМЕР мигнет поочередно. Это показывает, что блок, используемый последним, не работает. В таком случае, измените режим дистанционного управления, и пошлите тот же самый сигнал режима, в котором работает другой внутренний блок. ЗВУКОВОЙ СИГНАЛ прозвучит дважды от внутреннего блока, используемого последним, и блок начнёт работать.

- 1** Нажмите кнопку MODE и выберите режим работы.

АВТО ОБОГРЕ- ОХЛАЖ- СУШКА
 ВАНИЕ ДЕНИЕ
- 2** Нажмите кнопку ON/OFF, чтобы начать работу.

 - На аппарате загорится красная лампа РАБОТА ([]).
- 3** Нажмите кнопку THERMO. и установите нужную температуру.

 - В режиме АВТО и СУШКА, температура может быть изменена в промежутках 1°C в интервале 2°C выше или ниже температуры, которая автоматически определяется кондиционером воздуха. (Пример: на 1°C выше)
 - В режимах ОХЛАЖДЕНИЕ и ОБОГРЕВАНИЕ, температура может быть установлена в интервале от 18 до 32°C. (Пример: на 2°C ниже)
- 4** Нажмите кнопку FAN и установите желаемую скорость вращения вентилятора.

АВТО ВЫСОКАЯ НИЗКАЯ МЯГКАЯ

 - В режиме СУШКИ скорость вращения вентилятора заранее установлена на АВТО и её нельзя изменить.
- 5** Для того, чтобы выключить аппарат, снова нажмите кнопку ON/OFF.

 - На аппарате погаснет красная лампа РАБОТА ([]).

СОВЕТЫ КАСАЮЩИЕСЯ РЕЖИМА АВТО

В режиме АВТО, установка температуры и режима автоматически выбираются согласно температуре в комнате и снаружи, когда включается блок.

Режимы и установки температуры

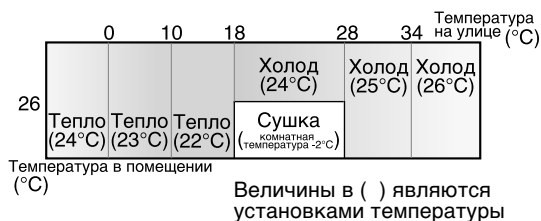

- Во время работы, если температура на улице изменяется, установки температуры автоматически перестроятся, как это приведено в таблице.
- Режим блока, работающего первым, будет иметь приоритет над другим блоком (ами) независимо от диаграммы.

СОВЕТЫ КАСАЮЩИЕСЯ ПАНЕЛИ ИНДИКАТОРОВ

Панель индикаторов изменяется каждый раз, когда Вы нажимаете кнопку DISPLAY, в следующем порядке.

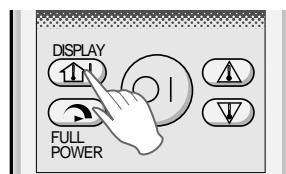

(AY-XPM7CR/AY-XPM9CR/AY-XPM12CR)

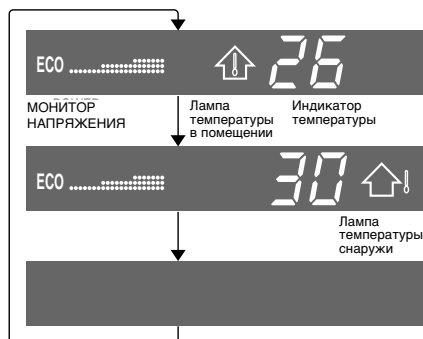

На дисплее показываются комнатная температура и **МОНИТОР НАПРЯЖЕНИЯ**.

На дисплее показываются температура на улице и **МОНИТОР НАПРЯЖЕНИЯ**.
Дисплей пуст.

(AY-XM7CR/AY-XM9CR/AY-XM12CR)

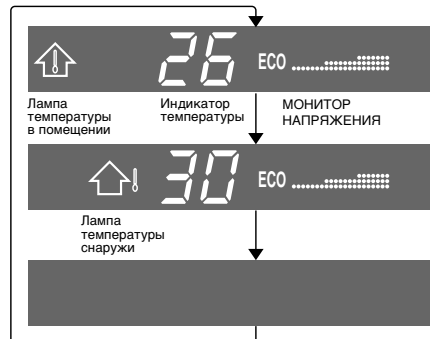

МОНИТОР НАПРЯЖЕНИЯ

Если показывается комнатная температура или температура на улице, загорается **МОНИТОР ПИТАНИЯ**, показывая 4 уровня для режимов **ОХЛАЖДЕНИЯ** и **ОБОГРЕВАНИЯ** (3 уровня в режиме **СУШКИ**), чтобы обозначить рабочее питание. Если кондиционер работает на максимальную мощность в режиме **ОХЛАЖДЕНИЯ** или **ОБОГРЕВАНИЯ**, «Power» и «Eco» на панели индикаторов отключатся.

ПРИМЕЧАНИЯ:

- Показываемые температурные величины являются приблизительными и могут отличаться от температур в действительности.
- Параметры температур на дисплее
Комнатная температура: 0°C ~ 40°C (La показывается, если она ниже 0°C H, или выше 40°C.)
Температура на улице: -9°C ~ 45°C (La показывается, если она ниже -9°C H, или выше 45°C.)
- -- показывается в течение первых 120 секунд работы, когда определяются температуры. (Определение температуры может превышать 120 секунд, если другой блок уже работает.)
- -- показывается в течение 5 секунд, если блок не работает.

РЕГУЛИРОВКА НАПРАВЛЕНИЯ ПОТОКА ВОЗДУХА

ВЕРТИКАЛЬНОЕ НАПРАВЛЕНИЕ ПОТОКА ВОЗДУХА

Направление потока воздуха автоматически предустанавливается в каждом режиме для достижения оптимального удобства, как показано ниже:

Режимы ОХЛАЖДЕНИЯ и СУШКИ	Горизонтальный поток воздуха
Режим НАГРЕВАНИЯ	Диагональный поток воздуха

КАК ОТРЕГУЛИРОВАТЬ НАПРАВЛЕНИЕ ПОТОКА ВОЗДУХА

Нажмите кнопку SWING на пульте дистанционного управления один раз.

- Жалюзи вертикальной регулировки будут постоянно изменять угол подачи воздуха.

Нажмите кнопку SWING снова, когда жалюзи вертикальной регулировки находятся в нужном положении.

- Жалюзи перестанут двигаться в параметрах, указанных на диаграмме.
- Отрегулированное положение будет введено в память и будет автоматически устанавливаться в то же положение при работе в следующий раз.

Регулировка параметров

Режимы ОХЛАЖДЕНИЯ и СУШКИ Режим НАГРЕВАНИЯ

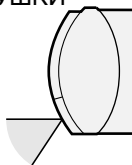

Регулировка параметров осуществляется в более узких пределах, чем пределы в режиме РАСКАЧИВАНИЯ, во избежание капания образующейся конденсации.

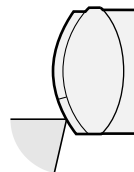

Параметры довольно широки, таким образом поток воздуха можно направить на пол.

ГОРИЗОНТАЛЬНОЕ НАПРАВЛЕНИЕ ПОТОКА ВОЗДУХА

Придерживайте горизонтальные регулирующие жалюзи, как показано на рисунке, и отрегулируйте направление потока воздуха.

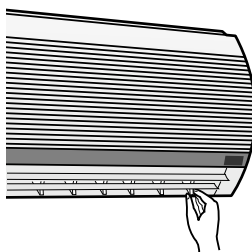

ВНИМАНИЕ

Никогда не пытайтесь вручную производить вертикальное регулирование жалюзей.

- Вертикальная регулировка жалюзей вручную может вызвать неправильную работу аппарата при регулировке его с помощью пульта дистанционного управления.
- Когда жалюзи вертикальной регулировки находятся в нижнем положении в режиме ОХЛАЖДЕНИЯ или СУШКИ в течение продолжительного промежутка времени, может образоваться конденсация.

Не производите горизонтальную регулировку, устанавливая жалюзи в крайнее левое или правое положение на долгий период времени, если кондиционер работает в режиме вентилятора «МЯГКИЙ».

На жалюзи может образоваться конденсация.

РАБОТА НА ПОЛНУЮ МОЩНОСТЬ

В данном режиме, кондиционер работает на максимальную мощность, чтобы быстро обогреть или охладить комнату, таким образом, Вы можете использовать его по приходу домой.



1 Чтобы активировать режим РАБОТЫ НА ПОЛНУЮ МОЩНОСТЬ, нажмите кнопку FULL POWER во время работы аппарата.

- На дисплее появится пульт дистанционного управления.
- Отключится дисплей температуры.

ЧТОБЫ ОТМЕНИТЬ ЭТОТ РЕЖИМ

Снова нажмите кнопку FULL POWER.

- Режим РАБОТЫ НА ПОЛНУЮ МОЩНОСТЬ также отключится, если изменяется режим работы или если аппарат отключается.

ПРИМЕЧАНИЕ:



- Нельзя устанавливать температуру во время РАБОТЫ НА ПОЛНУЮ МОЩНОСТЬ.

ТАЙМЕР ОТКЛЮЧЕНИЯ ЧЕРЕЗ ЧАС

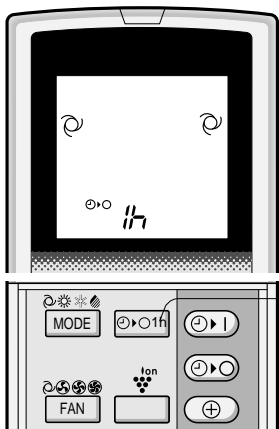
Если установлен ТАЙМЕР ОТКЛЮЧЕНИЯ ЧЕРЕЗ ЧАС, аппарат отключится через час.



1 Нажмите кнопку ONE-HOUR OFF TIMER.



- Пульт дистанционного управления показывает «».
- На аппарате загорится оранжевая лампа ТАЙМЕР ().
- Аппарат прекратит работу через один час.

ЧТОБЫ ОТМЕНИТЬ ЭТОТ РЕЖИМ

Нажмите кнопку ОТМЕНЫ ТАЙМЕРА (SET/C).

- Оранжевая лампа ТАЙМЕР () на аппарате погаснет.

Или, выключите аппарат нажатием кнопки ON/OFF.

- Красная лампа РАБОТА () и оранжевая лампа ТАЙМЕР () на аппарате погаснут.

Кнопки плазменная группа (PLASMACLUSTER) и самоочистка (SELF CLEAN) имеются только на моделях AY-XPM7CR/AY-XPM9CR/AY-

ПРИМЕЧАНИЯ:

- Функция ТАЙМЕР ОТКЛЮЧЕНИЯ ЧЕРЕЗ ЧАС имеет преимущество перед функциями ТАЙМЕР ВКЛЮЧЕНИЯ и ТАЙМЕР ОТКЛЮЧЕНИЯ.
- Если установлена функция ТАЙМЕРА ОТКЛЮЧЕНИЯ ЧЕРЕЗ ЧАС, когда аппарат не работает, аппарат будет работать в течение одного часа в предыдущем режиме.
- Если Вы захотите эксплуатировать аппарат ещё один час, перед тем, как сработает ТАЙМЕР ОТКЛЮЧЕНИЯ ЧЕРЕЗ ЧАС, нажмите кнопку ONE-HOUR OFF TIMER ещё раз во время работы.
- Если установлены ТАЙМЕР ВКЛЮЧЕНИЯ и/или ТАЙМЕР ОТКЛЮЧЕНИЯ, кнопка ОТМЕНЫ ТАЙМЕРА (SET/C) отменяет все предыдущие установки.

РАБОТА С ТАЙМЕРОМ

ПРИМЕЧАНИЕ:

Перед установкой таймера, проверьте правильность установки часов.

ТАЙМЕР ОТКЛЮЧЕНИЯ

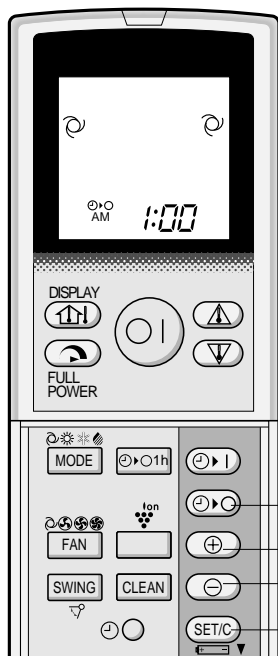

- 1 Нажмите кнопку **TIMER OFF** (⏻).
- 2 Замигает индикатор **ТАЙМЕРА ОТКЛЮЧЕНИЯ**; нажмите кнопку **TIME ADVANCE** или **REVERSE**, чтобы установить нужное Вам время. (Время может быть установлено с десятиминутными интервалами.)
- 3 Направьте пульт дистанционного управления на окошко приёма сигнала на аппарате и нажмите кнопку **УСТАНОВКИ ТАЙМЕРА (SET/C)**.
 - На аппарате загорится оранжевая лампа **ТАЙМЕР** (⏻).
 - Аппарат издаст звуковой сигнал, как только он примет сигнал с пульта дистанционного управления.

Кнопки плазменная группа (PLASMACLUSTER) и самоочистка (SELF CLEAN) имеются только на моделях AY-XPM7CR/AY-XPM9CR/AY-XPM12CR.

СОВЕТЫ КАСАЮЩИЕСЯ ФУНКЦИИ ТАЙМЕРА ОТКЛЮЧЕНИЯ

Если установлен **ТАЙМЕР ОТКЛЮЧЕНИЯ**, температурный режим устанавливается автоматически, чтобы избежать перегрева помещения в то время, когда Вы спите. (Функция автоматического сна)

РЕЖИМ ОХЛАЖДЕНИЯ/СУШКИ:

- Спустя один час после начала работы, установка температуры повышается на 1 °C по сравнению с исходной установкой термостата.

РЕЖИМ ОБОГРЕВАНИЯ:

- Спустя один час после начала работы, установка температуры понижается на 3 °C по сравнению с исходной установкой термостата.

ЧТОБЫ ОТМЕНИТЬ РЕЖИМ ТАЙМЕРА

Нажмите кнопку **ОТМЕНЫ ТАЙМЕРА (SET/C)**.

- Оранжевая лампа **ТАЙМЕР** (⏻) на аппарате погаснет.
- На дисплее пульта дистанционного управления появится текущее время.

Кнопки плазменная группа (PLASMACLUSTER) и самоочистка (SELF CLEAN) имеются только на моделях AY-XPM7CR/AY-XPM9CR/AY-XPM12CR.

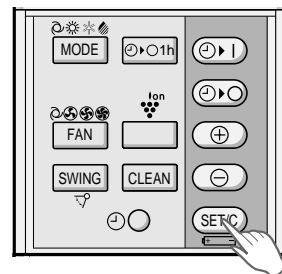

ПРИМЕЧАНИЕ:

- Если были установлены **ТАЙМЕР ВКЛЮЧЕНИЯ**, **ТАЙМЕР ОТКЛЮЧЕНИЯ** и **ТАЙМЕР ОТКЛЮЧЕНИЯ ЧЕРЕЗ ЧАС**, кнопка **ОТМЕНЫ ТАЙМЕРА (SET/C)** отменяет все установки.

ЧТОБЫ ИЗМЕНИТЬ УСТАНОВКУ ВРЕМЕНИ

Сначала отмените установки **ТАЙМЕРА**, затем установите его снова.

ТАЙМЕР ВКЛЮЧЕНИЯ

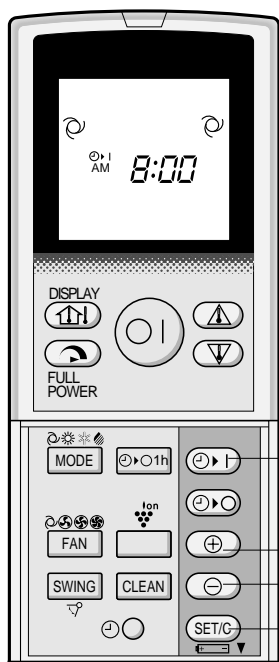

Кнопки плазменная группа (PLASMACLUSTER) и самоочистка (SELF CLEAN) имеются только на моделях AY-XPM7CR/AY-XPM9CR/AY-XPM12CR.

- 1 Нажмите кнопку TIMER ON (☉▶|).
- 2 Замигает индикатор ТАЙМЕРА ВКЛЮЧЕНИЯ; нажмите кнопки TIME ADVANCE или REVERSE, чтобы установить нужное Вам время. (Время может быть установлено с десятиминутными интервалами.)
- 3 Направьте пульт дистанционного управления на окошко приёма сигнала на аппарате и нажмите кнопку УСТАНОВКИ ТАЙМЕРА (SET/C).
 - На аппарате загорится оранжевая лампа ТАЙМЕР (☉).
 - Аппарат издаст звуковой сигнал, как только он примет сигнал с пульта дистанционного управления.
- 4 Выберите условия работы.
 - Данный аппарат включится перед установленным временем, чтобы температура в помещении достигла установленного уровня к запрограммированному времени. (Функция пробуждения)
 - Если блок работает в одном режиме, в то время как ТАЙМЕР ВКЛЮЧЕНИЯ установлен с другим блоком в другом режиме, таймер может не активизировать требуемое действие.

КОМБИНИРОВАННОЕ ИСПОЛЬЗОВАНИЕ ТАЙМЕРА ВКЛЮЧЕНИЯ И ОТКЛЮЧЕНИЯ

Вы можете использовать таймер ВКЛЮЧЕНИЯ и ОТКЛЮЧЕНИЯ в комбинации.



Пример:

Прекратить работу в 11:00 P.M. (вечера) и возобновить работу (при таких же установках температуры и в таком же режиме) и довести температуру в помещении до необходимого уровня к 7:00 A.M. (утра).

- 1 Установите ТАЙМЕР ОТКЛЮЧЕНИЯ на 11:00 P.M. (вечера) во время работы.
- 2 Установите ТАЙМЕР ВКЛЮЧЕНИЯ на 7:00 A.M (утра).

Стрелка (▼ или ▲) между индикатором ТАЙМЕРА ВКЛЮЧЕНИЯ и ТАЙМЕРА ОТКЛЮЧЕНИЯ показывает какой из таймеров будет активирован первым.

ПРИМЕЧАНИЯ:

- Вы не можете программировать ТАЙМЕР ВКЛЮЧЕНИЯ и ТАЙМЕР ОТКЛЮЧЕНИЯ для работы аппарата в различных температурах или в других установках.
- Каждый из таймеров можно запрограммировать так, чтобы он активировался первым.

СОВЕТЫ ПО РАБОТЕ ПЛАЗМЕННОЙ ГРУППЫ

(только для моделей AY-XPM7CR/AY-XPM9CR/AY-XPM12CR)

Ионизатор, находящийся внутри кондиционера воздуха, будет выпускать ионные группы, которые являются общей массой положительных и отрицательных ионов, в комнату.

Ионы группы уменьшают взвешенную грибковую плесень и разлагают молекулы, вызывающие запах.

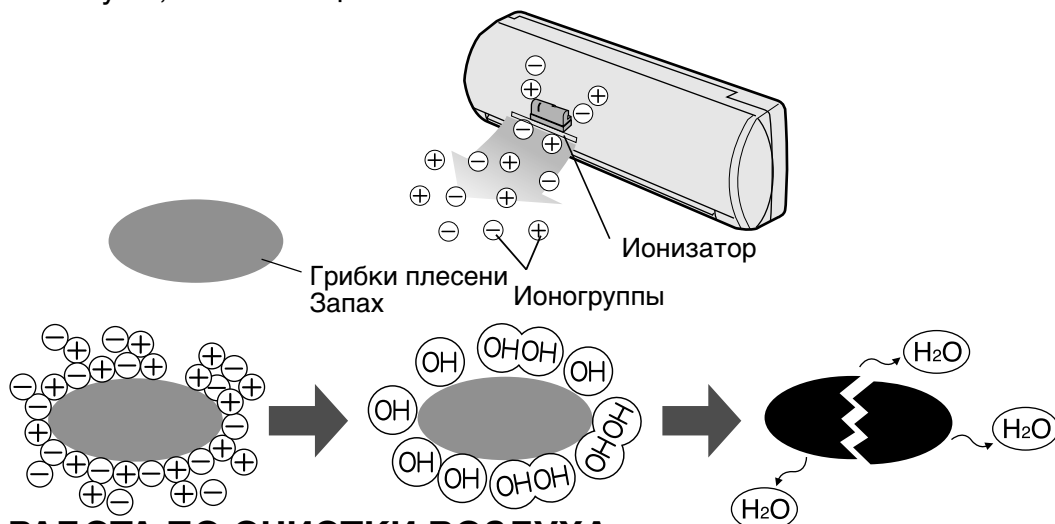

РАБОТА ПО ОЧИСТКИ ВОЗДУХА

Ионы группы, выпускаемые в воздух, уменьшат взвешенную грибковую плесень и разложат молекулы, вызывающие запах.

РАБОТА ПО ОСВЕЖЕНИЮ

В естественной окружающей среде много отрицательных ионов имеются в таких местах как, вблизи водопадов или в лесах. В этом режиме работы, отрицательные ионы будут выпускаться в увеличенном количестве, чтобы воздух комнаты был приближен к этому состоянию.

АВТОМАТИЧЕСКАЯ РАБОТА ПЛАЗМЕННОЙ ГРУППЫ

Датчик пыли и запаха уловит присутствие загрязненного воздуха в комнате.

Работа по очистке воздуха будет произведена спустя одну минуту, после того, как кондиционер работал на обнаружение загрязненного воздуха.

Работа по очистке воздуха и работа по освежению будут автоматически выбраны и включены, в зависимости от степени загрязнения воздуха.

Работа по очистке воздуха будет производиться тогда, когда обнаружен загрязненный воздух, работа по освежению будет производиться тогда, когда воздух чист.

РАБОТА ПО САМООЧИСТКЕ

Работа плазменной группы будет производиться с режимом ВЕНТИЛЯТОР и ОБОГРЕВАНИЕ, чтобы уменьшить рост грибков плесени, и просушить внутреннюю часть кондиционера. Используйте эту функцию при изменении времени года.

Уже выросшие грибки плесени могут быть уничтожены посредством этой работы.

СОВЕТЫ ПО РАБОТЕ ДАТЧИКОВ ПЫЛИ И ЗАПАХА

На что реагирует датчик пыли?

- Датчик пыли реагирует на грибки плесени, пыльцу растений/цветов, мёртвых клещей, пыль, табачный дым и т. п.

На что реагирует датчик запаха?

- Датчик запаха реагирует на табачный дым, выхлопные газы, запах животных и т. п.

Датчик пыли и запаха может также реагировать на испарение инсектицидов, косметику, алкоголь, химические соединения и высокие перепады температуры/влажности.

РАБОТА ПЛАЗМЕННОЙ ГРУППЫ

(только для моделей АУ-ХРМ7СR/АУ-ХРМ9СR/АУ-ХРМ12СR)

Вы можете выбрать АВТОМАТИЧЕСКУЮ РАБОТУ ПЛАЗМЕННОЙ ГРУППЫ, РАБОТУ ПО ОЧИЩЕНИЮ ВОЗДУХА или РАБОТУ ПО ОСВЕЖЕНИЮ.

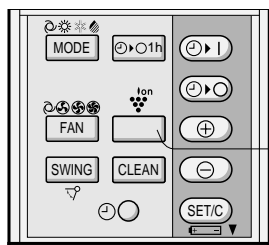

1 Во время работы блока нажмите кнопку ПЛАЗМЕННОЙ ГРУППЫ, чтобы выбрать режим.

ПЛАЗМАГРУППА АВТО ОЧИСТКА ВОЗДУХА ОСВЕЖЕНИЕ ОТМЕНИТЬ



- Во время работы в режиме ОЧИСТКА ВОЗДУХА, на корпусе загорается голубая лампа ПЛАЗМЕННОЙ ГРУППЫ.
- Во время работы в режиме ОСВЕЖЕНИЕ, на корпусе загорается зелёная лампа ПЛАЗМЕННОЙ ГРУППЫ.

ЧТОБЫ ОТМЕНИТЬ

Нажимайте кнопку ПЛАЗМЕННОЙ ГРУППЫ до тех пор, пока не исчезнет символ ПЛАЗМЕННОЙ ГРУППЫ на пульте дистанционного управления.

- Лампа ПЛАЗМЕННОЙ ГРУППЫ на аппарате отключится.

ПРИМЕЧАНИЯ:

- Установка работы ПЛАЗМЕННОЙ ГРУППЫ будет введена в память, и будет работать в том же режиме, когда кондиционер воздуха будет включен в следующий раз.
- Чтобы выключить лампу ПЛАЗМЕННОЙ ГРУППЫ, нажмите кнопку DISPLAY.
- Когда кнопка ПЛАЗМЕННОЙ ГРУППЫ нажата, в то время, когда блок не работает, работа ПЛАЗМЕННОЙ ГРУППЫ будет осуществлена без режима кондиционирования воздуха (напр. ОБОГРЕВАНИЕ или ОХЛАЖДЕНИЕ). Символ режима на пульте дистанционного управления исчезнет, и скорость вентилятора нельзя будет установить на АВТО. В это время, Вы можете чувствовать, что ОБОГРЕВАНИЕ осуществляется блоками в других комнатах. Скорость внутреннего вентилятора уменьшится, и он будет включаться или выключаться в зависимости от температуры в комнате.

РАБОТА ПО САМООЧИСТКЕ

(только для моделей АУ-ХРМ7СR/АУ-ХРМ9СR/АУ-ХРМ12СR)

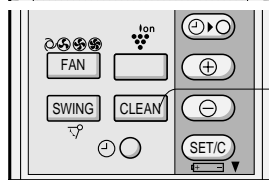

1 Нажмите кнопку CLEAN, когда аппарат не работает.

- Пульт дистанционного управления показывает «C».
- На корпусе загорятся красная лампа РАБОТА ([]) и голубая лампа ПЛАЗМЕННОЙ ГРУППЫ.
- Аппарат прекратит работу спустя сорок минут.
- Оставшееся время работы будет показано на ИНДИКАТОРЕ ТЕМПЕРАТУРЫ на комнатном блоке в минутах отсчёта.

ЧТОБЫ ОТМЕНИТЬ

Нажмите кнопку CLEAN. Или выключите аппарат, нажав на кнопку ON/OFF.

- Красная лампа РАБОТА ([]) и голубая лампа ПЛАЗМЕННОЙ ГРУППЫ на корпусе погаснут.

ПРИМЕЧАНИЕ:

- Вы не сможете установить температуру, скорость вращения вентилятора, направления потока воздуха или таймер в режиме САМООЧИСТКИ.

ДОПОЛНИТЕЛЬНЫЙ РЕЖИМ

Используйте этот режим, если невозможно использовать пульт дистанционного управления.

ВКЛЮЧЕНИЕ

Приподнимите переднюю панель аппарата, находящегося в помещении и нажмите кнопку AUX. на панели управления.

- На аппарате загорится красная лампа РАБОТА (), и аппарат начнёт работать в режиме АВТО.
- Скорость вращения вентилятора и установка температуры установлены на АВТО.

ОТКЛЮЧЕНИЕ

Нажмите снова кнопку AUX. на панели управления.

- Красная лампа РАБОТА () на аппарате погаснет.

ПРИМЕЧАНИЕ:

Если кнопка AUX. нажимается во время обычной работы, аппарат выключается.

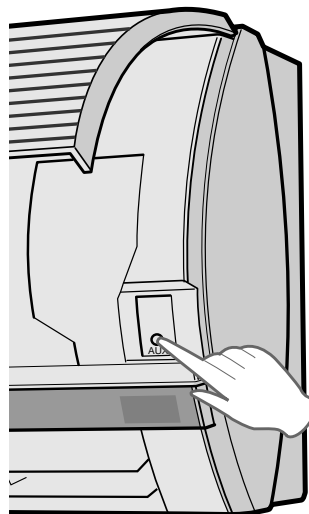

НАБОР ДОПОЛНИТЕЛЬНЫХ ИЗДЕЛИЙ (только для моделей AY-XM7CR/AY-XM9CR/AY-XM12CR)

Фильтр очистки воздуха

Во время работы кондиционера воздуха, фильтр очистки воздуха удаляет из воздуха пыль и табачный дым и подаёт очищенный воздух.

Нейтральный антибактерицидный материал, используемый в фильтре очистки воздуха, уменьшает активность вирусов и бактерий.

Срок замены данного типа примерно 3–6 месяцев.

Свяжитесь со своим дилером, если хотите приобрести данное изделие.

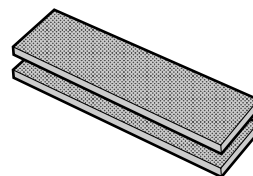

Тип AZ-F900B

ОБСЛУЖИВАНИЕ (для моделей AY-XM7CR/AY-XM9CR/AY-XM12CR)

Убедитесь, что Вы выключили кондиционер и выключили рубильник перед выполнением любого обслуживания.

ЧИСТКА ФИЛЬТРОВ

Воздушные фильтры необходимо чистить каждые две недели.

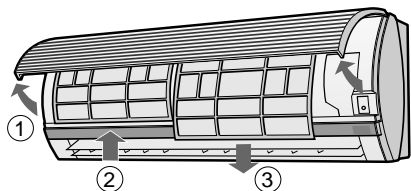

1 ВЫКЛЮЧИТЕ АППАРАТ

2 ВЫНЬТЕ ФИЛЬТРЫ

- 1 Приподнимите открывающуюся панель.
- 2 Слегка потяните фильтры вверх и отомкните их.
- 3 Потяните фильтры вниз и выньте их.

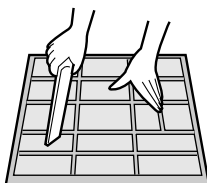

3 ВЫЧИСТИТЕ ФИЛЬТРЫ

Удалите пыль с помощью пылесоса. Если фильтры загрязнены, промойте их тёплой водой и лёгким моющим средством. Перед установкой высушите фильтры в тени.

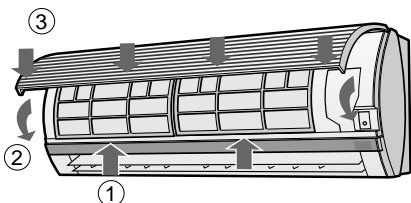

4 УСТАНОВИТЕ ФИЛЬТРЫ ЗАНОВО

- 1 Установите фильтры заново в исходное положение.
- 2 Закройте переднюю панель.
- 3 Нажмите на обозначенную стрелкой часть панели и замкните её на месте.

ЧИСТКА АППАРАТА И ПУЛЬТА ДИСТАНЦИОННОГО УПРАВЛЕНИЯ

- Протирайте их мягкой тканью.
- Не разбрызгивайте и не лейте на них воду. Это может вызвать короткое замыкание или повреждение оборудования.
- Не применяйте горячую воду, чистящий порошок или сильные растворители.

ОБСЛУЖИВАНИЕ ПОСЛЕ СЕЗОНА РАБОТЫ КОНДИЦИОНЕРА ВОЗДУХА

- 1 Используйте аппарат в режиме ОХЛАЖДЕНИЯ, установив температурку на 32°C, в течение приблизительно половины дня, чтобы позволить механизму полностью просохнуть.
- 2 Остановите работу. Выключите рубильник, если Вы имеете таковой исключительно для кондиционера.
- 3 Вычистите фильтры, вставьте их обратно.

ОБСЛУЖИВАНИЕ ПЕРЕД СЕЗОНОМ РАБОТЫ КОНДИЦИОНЕРА ВОЗДУХА

- 1 Проверьте, чтобы фильтры не были загрязнены.
- 2 Проверьте, чтобы отверстия входа и выхода воздуха не блокировались посторонними предметами.
- 3 Периодически проверяйте внешнюю крепёжную полку на износ и прочность установки.

Убедитесь, что Вы выключили кондиционер и выключили рубильник перед выполнением любого обслуживания.

ЧИСТКА ФИЛЬТРОВ

Воздушные фильтры необходимо чистить каждые две недели.

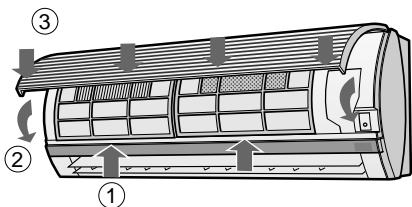
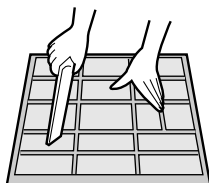
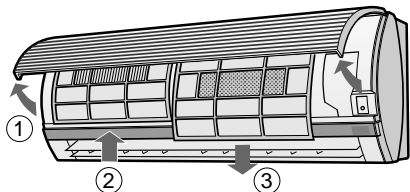

1 ВЫКЛЮЧИТЕ АППАРАТ

2 ВЫНЬТЕ ФИЛЬТРЫ

- 1 Приподнимите открывающуюся панель.
- 2 Слегка потяните фильтры вверх и отомкните их.
- 3 Потяните фильтры вниз и выньте их.

3 ВЫНЬТЕ ДЕОДОРИРУЮЩИЙ ФИЛЬТР И ПЫЛЕСОБИРАЮЩИЙ ФИЛЬТР ИЗ ВОЗДУШНЫХ ФИЛЬТРОВ

4 ВЫЧИСТИТЕ ФИЛЬТРЫ

Удалите пыль с помощью пылесоса. Если фильтры загрязнены, промойте их тёплой водой и лёгким моющим средством. Перед установкой высушите фильтры в тени.

5 ВЫНЬТЕ ДЕОДОРИРУЮЩИЙ ФИЛЬТР И УСТАНОВИТЕ ПЫЛЕСОБИРАЮЩИЙ ФИЛЬТР ЗАНОВО

6 УСТАНОВИТЕ ФИЛЬТРЫ ЗАНОВО

- 1 Установите фильтры заново в исходное положение.
- 2 Закройте переднюю панель.
- 3 Нажмите на обозначенную стрелкой часть панели и замкните её на месте.

ЧИСТКА АППАРАТА И ПУЛЬТА ДИСТАНЦИОННОГО УПРАВЛЕНИЯ

- Протирайте их мягкой тканью.
- Не разбрызгивайте и не лейте на них воду. Это может вызвать короткое замыкание или повреждение оборудования.
- Не применяйте горячую воду, чистящий порошок или сильные растворители.

ОБСЛУЖИВАНИЕ ПОСЛЕ СЕЗОНА РАБОТЫ КОНДИЦИОНЕРА ВОЗДУХА

- 1 Включите аппарат в режиме САМООЧИСТКИ, чтобы тщательно просушить механизм.
- 2 Остановите работу. Выключите рубильник, если Вы имеете таковой исключительно для кондиционера.
- 3 Вычистите фильтры, вставьте их обратно.

ОБСЛУЖИВАНИЕ ПЕРЕД СЕЗОНОМ РАБОТЫ КОНДИЦИОНЕРА ВОЗДУХА

- 1 Проверьте, чтобы фильтры не были загрязнены.
- 2 Проверьте, чтобы отверстия входа и выхода воздуха не блокировались посторонними предметами.
- 3 Периодически проверяйте внешнюю крепёжную полку на износ и прочность установки.

ЧИСТКА ДЕОДОРИРУЮЩЕГО ФИЛЬТРА (ЗЕЛЁНЫЙ)

Фильтр необходимо чистить каждые 3–6 месяцев.

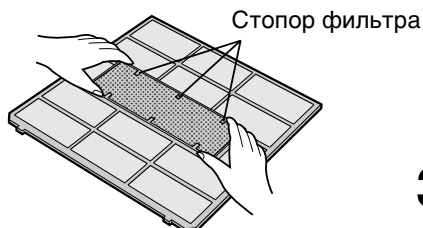
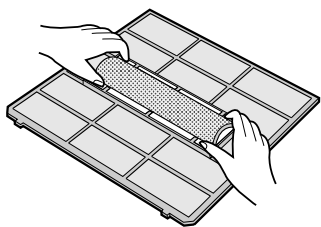

1 СНИМИТЕ ВОЗДУШНЫЕ ФИЛЬТРЫ

2 ПРОЧИСТИТЕ ВОЗДУШНЫЕ ФИЛЬТРЫ

- 1 Выньте деодорирующий фильтр из воздушных фильтров.
- 2 Смочите деодорирующий фильтр в слабом растворе чистящего средства 10-20 минут. Тщательно промойте водой, полностью высушите на солнце.
- 3 Поместите деодорирующий фильтр под стопорами фильтра, расположенными на воздушных фильтрах.

3 УСТАНОВИТЕ ВОЗДУШНЫЕ ФИЛЬТРЫ НА МЕСТО

ПРИМЕЧАНИЕ:

- Замена необходима в интервалах 3 года, так как деодорирующий эффект ухудшается со временем. Новые фильтры можно приобрести у Вашего дилера.

Заменяйте фильтром Типа AZ-F910C

ЗАМЕНА ПЫЛЕСОБИРАЮЩЕГО ФИЛЬТРА (СЕРЫЙ)

Фильтр необходимо чистить каждые 3–6 месяцев.

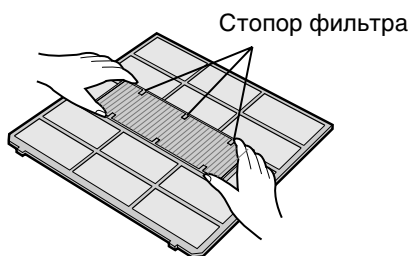

1 СНИМИТЕ ВОЗДУШНЫЕ ФИЛЬТРЫ

2 ПОМЕНИЙТЕ ПЫЛЕСОБИРАЮЩИЙ ФИЛЬТР

- 1 Выньте старый пылесобирующий фильтр из воздушных фильтров.
- 2 Установите новый пылесобирующий фильтр, чёрной стороной вверх, под стопорами фильтра, расположенными на воздушных фильтрах.

3 УСТАНОВИТЕ ВОЗДУШНЫЕ ФИЛЬТРЫ НА МЕСТО

ПРИМЕЧАНИЕ:

- Фильтры для очистки сухого воздуха нельзя мыть и использовать повторно. Новые фильтры можно приобрести у Вашего ближайшего дилера.

Заменяйте фильтром Типа AZ-F900C

ПЕРЕД ТЕМ, КАК ВЫЗВАТЬ СЕРВИС

Следующие условия не означают поломку аппаратуры.

АППАРАТ НЕ РАБОТАЕТ Аппарат не будет работать, если он включается непосредственно после того, как был выключен. Аппарат не будет работать непосредственно после изменения режима работы. Это для того, чтобы предохранить внутренние механизмы. Подождите три минуты перед тем, как начать эксплуатацию аппарата.	ИСПАРИНА <ul style="list-style-type: none">Во время работы в режиме ОХЛАЖДЕНИЕ или СУШКИ, иногда можно увидеть испарину на отверстии выхода воздуха вследствие разницы между температурой в помещении и температурой выходящего из аппарата воздуха.В режиме ОБОГРЕВАНИЯ, водный конденсат может выходить из внешнего аппарата во время размораживания.
АППАРАТ НЕ ПОДАЁТ ТЁПЛЫЙ ВОЗДУХ Аппарат осуществляет предварительный нагрев или размораживание.	ВНЕШНИЙ АППАРАТ НЕ ПЕРЕСТАЁТ РАБОТАТЬ После прекращения работы, вентилятор внешнего аппарата будет вращаться ещё минуту для охлаждения системы.
ЗАПАХИ Запахи ковровых покрытий и мебели, попадающие во внутренний компонент кондиционера воздуха на начальной стадии установки могут выходить из аппарата.	АППАРАТ НЕ РАБОТАЕТ В ТРЕБУЕМОМ РЕЖИМЕ <ul style="list-style-type: none">Когда один внутренний блок работает в режиме ОХЛАЖДЕНИЯ или СУШКИ, Вы не можете использовать другой блок в режиме ОБОГРЕВАНИЯ. (4 секунды позже, прозвучит длинный ЗВУКОВОЙ СИГНАЛ, и температурный индикатор на группе индикатора укажет «_ _», и лампа РАБОТА, и лампа ТАЙМЕР мигнет поочередно.)Когда один внутренний блок работает в режиме ОБОГРЕВАНИЯ, Вы не можете использовать другой блок в режиме ОХЛАЖДЕНИЯ или СУШКИ (4 секунды позже, прозвучит длинный ЗВУКОВОЙ СИГНАЛ, и температурный индикатор на группе индикатора укажет «_ _», и лампа РАБОТА, и лампа ТАЙМЕР мигнет поочередно.)
ПОТРЕСКИВАЮЩИЙ ШУМ Данный аппарат может генерировать потрескивающий шум. Этот шум вызывается трением фронтальной панели и других частей вследствие расширения или сжатия из-за изменения температуры.	
СВИСТЯЩИЙ ШУМ Мягкий, свистящий шум это – звук охлаждающей жидкости внутри аппарата.	
ВНУТРЕННИЙ БЛОК НАГРЕВАЕТСЯ, ДАЖЕ КОГДА ОН НАХОДИТСЯ В ХОЛОСТОМ ПОЛОЖЕНИИ Это потому что охладитель также течет через трубы неработающего внутреннего блока, когда другой блок используется в режиме ОБОГРЕВАНИЯ.	

(только для моделей АУ-ХРМ7СR/АУ-ХРМ9СR/АУ-ХРМ12СR)

ЗАПАХ, ВЫДЕЛЯЕМЫЙ ИЗ ОТВЕРСТИЯ ВЫХОДА ВОЗДУХА ПЛАЗМЕННОЙ ГРУППЫ Это запах озона, выделяемого ионизатором. Плотность озона незначительна и не оказывает никакого отрицательного эффекта на Ваше здоровье. Выделяемый в воздух озон вскоре распадется, и его плотность в воздухе комнаты не увеличится.	ИЗДАЁТСЯ НИЗКИЙ ГУДЯЩИЙ ЗВУК Этот звук издаётся, когда аппарат выделяет ионные группы.
ВНУТРЕННИЙ БЛОК НАГРЕВАЕТСЯ, ДАЖЕ КОГДА ОН НЕ НАХОДИТСЯ В РЕЖИМЕ НАГРЕВАНИЯ Когда кнопка ПЛАЗМЕННАЯ ГРУППА нажата, в то время, когда блок не работает, работа ПЛАЗМЕННОЙ ГРУППЫ будет осуществлена без режима кондиционирования воздуха (напр. ОБОГРЕВАНИЕ или ОХЛАЖДЕНИЕ). Символ режима на пульте дистанционного управления исчезнет, и скорость вентилятора нельзя будет установить на АВТО. В это время, Вы можете чувствовать, что ОБОГРЕВАНИЕ осуществляется блоками в других комнатах. Скорость внутреннего вентилятора уменьшится, и он будет включаться или выключаться в зависимости от температуры в комнате.	БЛОК НЕ ВЫПУСКАЕТ ВОЗДУХ (работа ПЛАЗМЕННОЙ ГРУППЫ без сопровождения режима кондиционирования воздуха, функция САМО-ОЧИСТКИ) <ul style="list-style-type: none">Другие блоки размораживаются. В течение АВТО РАБОТЫ ПЛАЗМЕННОЙ ГРУППЫ, кондиционер работает в РЕЖИМЕ ОСВЕЖЕНИЯ даже, когда в комнате присутствует запах. <ul style="list-style-type: none">В случае, если например, когда комната наполнена табачным дымом перед тем, как включен кондиционер, ДАТЧИК ЗАПАХА может работать.

Если аппарат не работает, перед тем как вызвать сервис, проверьте следующее.

ЕСЛИ АППАРАТ НЕ РАБОТАЕТ

Проверьте не выключен ли рубильник или не перегорел ли предохранитель.

ЕСЛИ АППАРАТ НЕ ДОСТАТОЧНО ЭФФЕКТИВНО ОХЛАЖДАЕТ ИЛИ ОБОГРЕВАЕТ ПОМЕЩЕНИЕ

Проверьте фильтры. Если они загрязнены, вычистите их.

Проверьте внешний аппарат и удостоверьтесь, что ничего не блокирует отверстие входа воздуха.

Проверьте термостат на правильность установки.

Проверьте, чтобы двери и окна были плотно закрыты.

Большое количество людей в помещении может отрицательно влиять на достижение желаемой температуры.

Проверьте, не работают ли в помещении дополнительные отопительные приборы.

ЕСЛИ АППАРАТ НЕ ПРИНИМАЕТ СИГНАЛ С ПУЛЬТА ДИСТАНЦИОННОГО УПРАВЛЕНИЯ

Проверьте батарейки пульта дистанционного управления.

Попытайтесь снова послать сигнал, направляя пульт дистанционного управления соответствующим образом на окошко приёма сигнала аппарата.

Проверьте соблюдение полярности установленных батареек.

Вызовите сервис, если мигают лампы РАБОТА, ТАЙМЕР или ИНДИКАТОР ТЕМПЕРАТУРЫ на панели индикаторов.

SHARP CORPORATION
OSAKA, JAPAN

Printed in Thailand

TINSEA309JBRZ 02BO (TL) (1)



Большая библиотека технической документации
<http://splitoff.ru/tehn-doc.html>
каталоги, инструкции, сервисные мануалы, схемы.